





INSTRUKCJA MONTAŻU ZADASZENIA «OTIS» (akryl)

1. ELEMENTY ZADASZENIA

	Rysunek	Ilość	Nazwa
1		4	Wkręt nierdzewny 4,8x19
2		4	Zaślepka
3		4	Uszczelka
4		4	Kołek rozporowy Ø 12mm ze śrubą ocynkowaną z łbem sześciokątnym pod klucz 13mm
5		1	Płyta akrylowa
6		1	Profil przyścienny
7		1	rynienka
8		2	Wspornik

2. SKŁADANIE ZADASZENIA

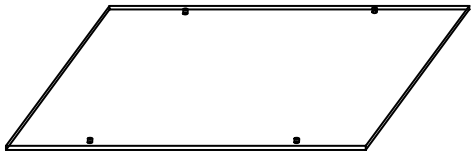
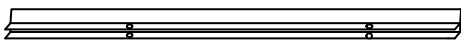
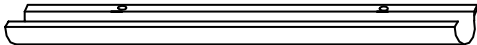
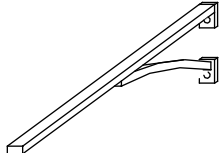
- 1) Usunąć folię ochronną z jednej strony płyty akrylowej. Usunąć częściowo folię ochronną z drugiej strony płyty tak, aby otwory w niej wywiercone były całkowicie odsłonięte a założona rynienka i wspornik przyścienny miały bezpośredni kontakt z płytą.

Uwaga: od tej chwili płyta jest bardzo podatna na zarysowanie!

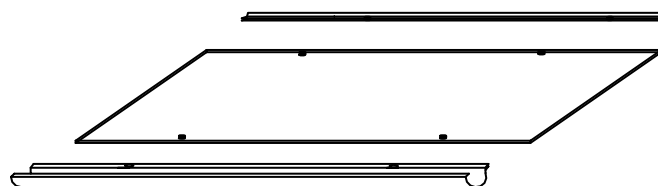

Rys.1

- 2) Założyć profil przyścienny (1.6) i rynienkę (1.7) na płytę akrylową tak, by otwory w wywiercone w płycie, profilu i rynienke pokrywały się.

- 3) Usunąć folię ochronną z pianki samoprzylepnej przyklejonej do wsporników (1.8).

4) Przyłożyć wspornik do płyty tak, aby otwory w płycie i we wsporniku pokrywały się (rys.2).

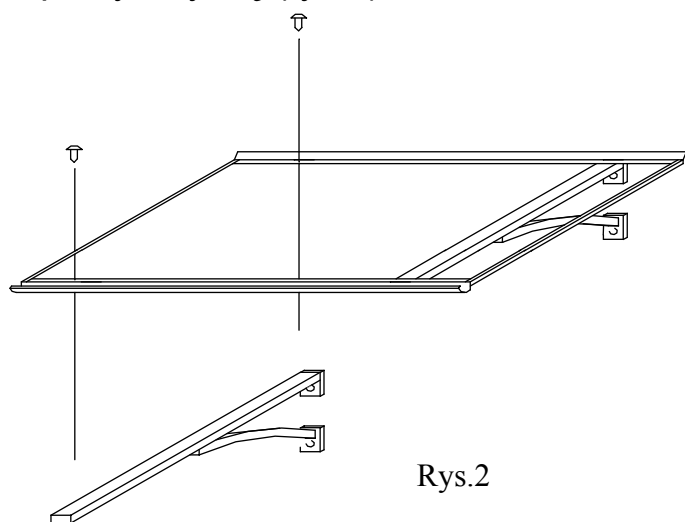

Rys.2

Uwaga: w miejscu klejenia płyta powinna być czysta!

5) Przy pomocy wkrętów 4,8x19 (1.4) przykręcić wsporniki do zadaszenia (rys.2).

Uwaga: nie wiercić dodatkowych otworów!

3. INSTRUKCJA MONTAŻU ZADASZENIA DO ŚCIANY BUDYNKU

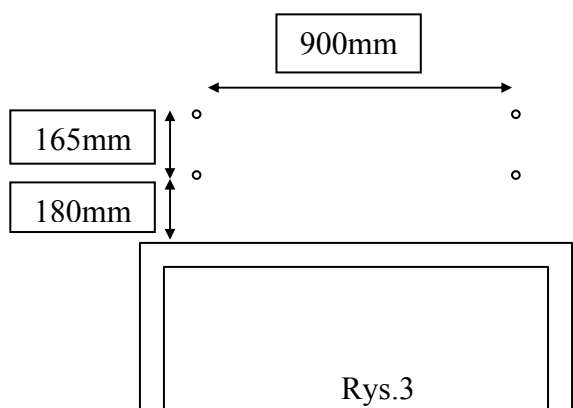

Rys.3

1) Wywiercić w ścianie otwory przy pomocy wiertarki udarowej i wiertła $\varnothing 12$ mm w odległościach podanych na rysunku 3.

2) W wywierconych otworach umieścić kołki rozporowe (1.4) i przykręcić zadaszenie do ściany budynku (rys.1.4) używając również podkładek (1.3) (rys.4,5). Założyć zaślepki (1.2) na łby śrub (1.4)

3) Usunąć folię ochronną z płyty akrylowej.

4) Jeżeli powierzchnia ściany jest bardzo porowata lub krzywa należy wypełnić np. silikonem naturalnym szpary powstałe między zadaszeniem a ścianą.

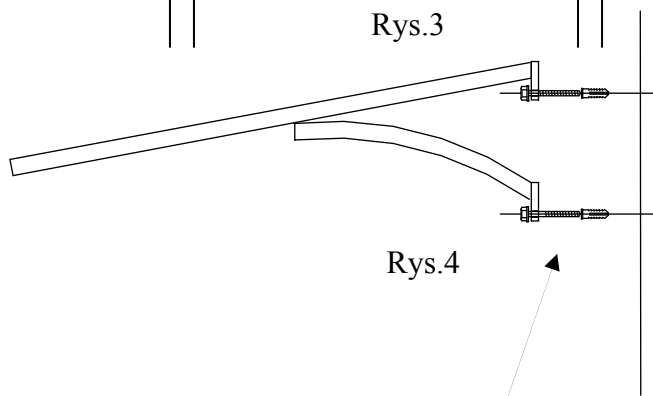

Rys.4

Rys.5

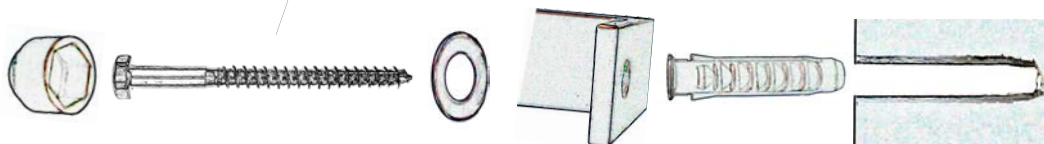

UWAGA:

Zalegający śnieg i lód należy regularnie usuwać.

Zadaszenie nie jest odporne na spadające z wysoka nawisy śniegu, bryły lodu, sople itp.

PIELĘGNACJA ZADASZENIA

Czyścić delikatną ściereczką lub gąbką używając delikatnego środka czyszczącego.